

HAUSGÜRTEL - SBK PEARLS

Zweiteiliges Profil, Stücklänge - 4000 mm

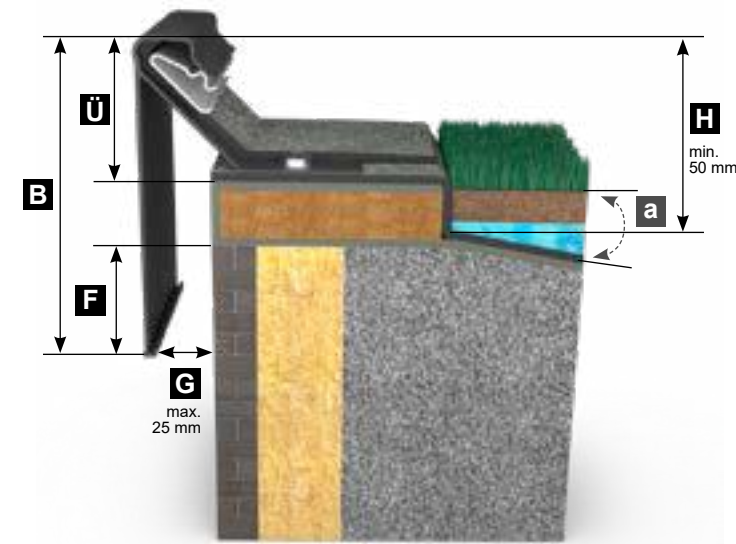

DACHNEIGUNG > 5°



DACHNEIGUNG 0° - 5°

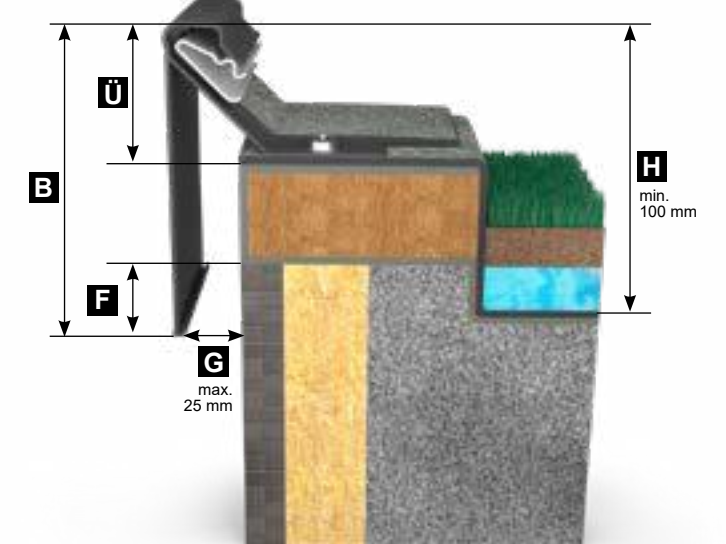

- a** Dachneigungswinkel
- B** Blendenhöhe
- F** Überdeckung zur fertigen Fassade
- G** Überstand außen
- Ü** Dachseitiger Überstand
- H** Überstand zur wasserführenden Flächen

H >>> Die Höhe von Dachrandabschlüssen soll bei Dachneigung 0 - 5° **min. 100 mm** und bei Dachneigung $\geq 5^\circ$ **min. 50 mm** über der wasserführenden Fläche.

B = Blendenhöhe (mm)	Ü = Dachseitiger Überstand (mm)	F = Überdeckung zur fertigen Fassade (mm)
100	50	50
130	60	70
150		90

Die Überdeckung „F“ muss in Abhängigkeit der Gebäudehöhe, entsprechend den Angaben der Flachdachrichtlinie eingehalten werden. (siehe Tabelle)

Gebäudehöhe	Überdeckung zur fertigen Fassade
bis 8 m	min. 5 cm
8 m - 20 m	min. 8 cm
über 20 m	min. 10 cm

KOMPLETTECKE 90°:

250 x 250 mm, Blendenhöhe 100/130/150

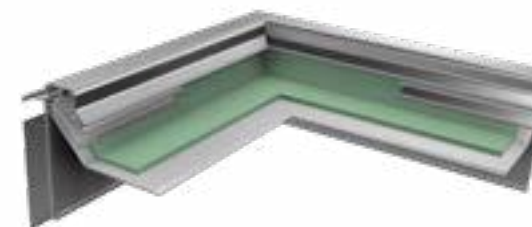

- Anthrazit Pearls
(ähnl. RAL 7016)
- Hausgrau Pearls
(ähnl. DB703)
- Zinksilber Pearls
(ähnl. RAL 9006)

ZULAGEN

- Stoßverbinder - Pearls
- Endkappe - Pearls
- Klemmstücke - naturblank

3D SCHNITT
SBK KOMPLETT

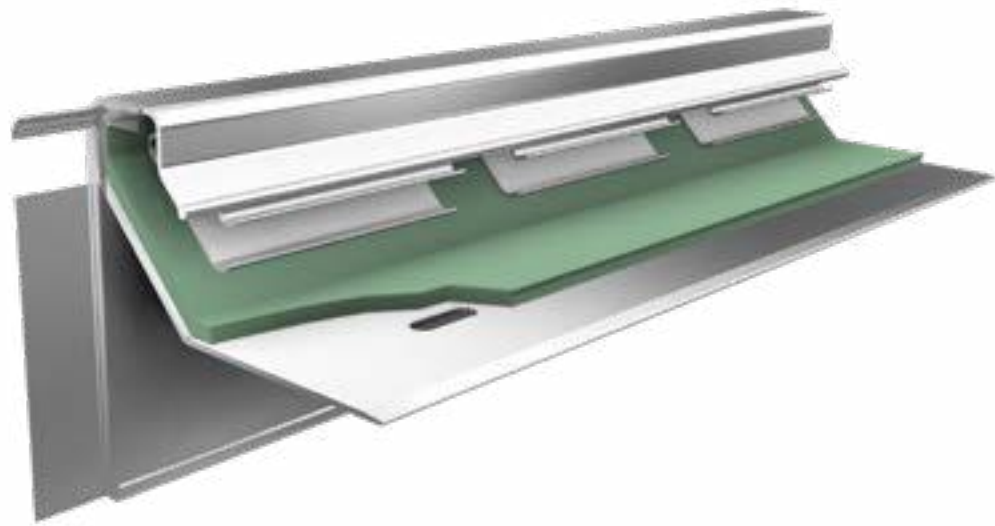

3D SCHNITT
SBK KOMPLETTECKE



3D SCHNITT
SBK NATUR



3D SCHNITT
SBK BESCHICHTET

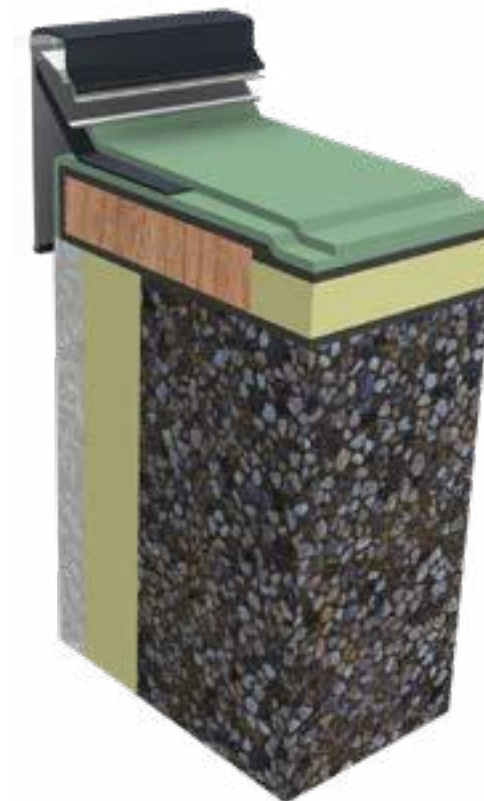

SBK 125-250



KLEMMPROFIL



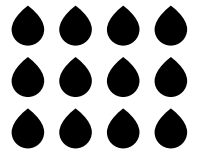

DACHENTWÄSSERUNG

HAUSKRAWATTE

haushaut
DIE HAUT AUS ALUMINIUM



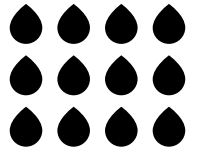

TECHNISCHE DATEN

Dicke 0,7 mm

DACHRINNE	400 mm	333 mm	280 mm	LÄNGE
RUND	x	x	x	3000 oder 5000 mm
QUADRATISCH	-	x	-	3000 mm

FALLROHR	80 mm	100 mm	120 mm	LÄNGE
RUND	x	x	x	3000 mm
QUADRATISCH	x	x	-	2000 mm

i Bei Bestellung Klebeset & Nieten nicht vergessen!

- Einzigartige Pearls-Optik – Passend zum Falzband, Verbundplatte und Fassadenpaneel
- Lieferung auf Strecke ausschließlich 3 m-Längen
- Mindestabnahmemenge 5 m Länge: 300 lfm (Abnahme in gemischten Farben möglich)
- Auch als Kastenrinne verfügbar in Anthrazit Pearls und Hausgrau Pearls (ähnl. DB 703)

Anthrazit Pearls (ähnl. RAL 7016)	Grau Pearls (ähnl. RAL 7005)	Braun Pearls* (ähnl. RAL 8019)	Hausgrau Pearls* (ähnl. DB703)
--------------------------------------	---------------------------------	-----------------------------------	-----------------------------------

* auf Anfrage

* nur in 333 und 280 mm

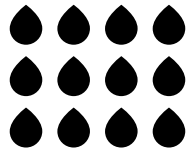





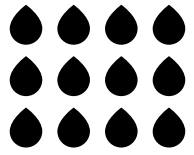



DACHRINNE, HALBRUND MIT SCHUTZFOLIE	FALLROHR
0,7 mm, Stücklänge 3000 mm. Größe 400, 333, 280	0,7 mm, Stücklänge 3000 mm. Größe DN 120, DN 100, DN 80
RINNENHALTER FÜR HALBRUNDE DACHRINNEN	FALLROHRSCHELLE
Stahl, pulverbeschichtet. Größe 400, 333, 280	Stahl, verzinkt, pulverbeschichtet, M10 Gewinde. Größe DN 120, DN 100, DN 80
ENDBODEN ZUM AUFFALZEN	RINNENEINHANGSTUTZEN
universal L+R. Größe 400, 333, 280	0,7 mm. Größe 400/120, 400/100, 333/100, 333/80, 280/80
WASSERFANGKASTEN	RINNENDILA
0,7 mm, 200 / 200 / 200 mm mit Laubfang. Größe DN 120, DN 100, DN 80	mit Wulstblende. Größe 400, 333, 280







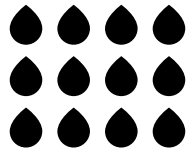

SPEIEREINMÜNDUNG RUND	ROHRBOGEN
passend für HT/K6 Rohr NW 100. Größe DN 110/100	Größe DN 120, DN 100, DN 80
RINNENWINKEL HALBRUND AUSSEN	RINNENWINKEL HALBRUND INNEN
90° Größe 400, 333, 280	90° Größe 400, 333, 280
ROHRWINKEL	SOCKELKNIE
87° Größe DN 120, DN 100, DN 80	Ausladung 60 mm Größe DN 120, DN 100, DN 80
ROHRVERBINDER	FALLROHREINMÜNDUNG
0,7 mm Größe DN 120, DN 100, DN 80	Abzweig 72° / 85°, Größe DN 120/120, DN 100/100, DN 80/80, DN 120/100, DN 100/80



WASSERSAMMLER	REGENROHRKLAPPE
mit Sieb Größe DN 120, DN 100, DN 80	mit Sieb Größe DN 120, DN 100, DN 80
	
STANDROHR MIT REINIGUNGSÖFFNUNG	STANDROHRSCHELLE
Stahl, verzinkt, pulverbeschichtet. 1000 mm inkl. Dichtmanschette. Größe DN 125, DN 100, DN 80	Stahl, verzinkt, pulverbeschichtet Größe DN 120, DN 100, DN 80
	
STANDROHRKAPPE	ÜBEREISEN
Größe DN 120/150, DN 100/115, DN 80/115	kurz, Stahl, verzinkt, pulverbeschichtet. Größe 250 - 400 mm
	
RINNENTRAUFBLECH	KASTENRINNE
0,7 mm, 3000 mm Stücklänge Größe 240 mm	0,7 mm, 3000 mm Stücklänge. Größe 333
	

KASTENFALLROHR	KANALÜBERGANG FÜR KASTENROHR
0,7 mm, 2000 mm Stücklänge Größe DN 100, DN 80	Größe 100/100, 80/80
	
RINNENHALTER FÜR KASTENRINNE	KASTENFALLROHRSCHELLE
Stahl, verzinkt Größe 333	Stahl, verzinkt, pulverbeschichtet DN 100, DN 80
	
KASTENENDBODEN ZUM AUFFALZEN	KASTENWINKEL AUSSEN
universal (L+R) Größe 333	90° Größe 333
	
KASTENWINKEL INNEN	WASSERFANGKASTEN
90° Größe 333	0,7 mm, 200/200/200 mm mit Laubfang. Größe DN 100
	



EINHANGSTUTZEN	RINNENDILA KASTENRINNE
0,7 mm. Größe 333/100, 333/80	mit Wulstblende. Größe 333
	
KASTENROHRWINKEL	SPEIEREINMÜNDUNG KASTEN
Abzweig 72° u. 87°. Größe DN 100, DN 80	Größe DN 110/100, DN 110/80
	
KASTENROHREINMÜNDUNG	KASTENSOCKELKNIE - AUCH ALS TRAUFGNIE
Abzweig 72° u. 87°. Größe 100/100, 80/80	Ausladung 60 mm. Größe DN 100, DN 80
	
AUSBESSERUNGLACK	KLEBESET MIT ANLEITUNG
alle Falzbandfarben	bestehend aus: Klebekartusche, Reiniger, Schleifschwamm, Reinigungstuch, (schwarz/grau)
	

KLEBEKARTUSCHE	ALU-NIETE
Inhalt 310 ml	mit rostfreiem Dorn, 4x10
	